

PHILIPS

VoiceTracer

DVT4115
DVT6115
DVT8115



Quick start guide

- de Kurzanleitung
- es Guía de inicio rápido
- fr Guide de démarrage rapide
- it Guida rapida di introduzione
- nl Snelle startgids
- pt Instrução rápida de utilização



View the full manual online:
help.voicetracer.com/dvt8110

- en What's in the box
- de Verpackungsinhalt
- fr Contenu

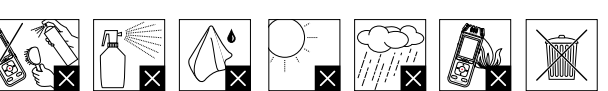
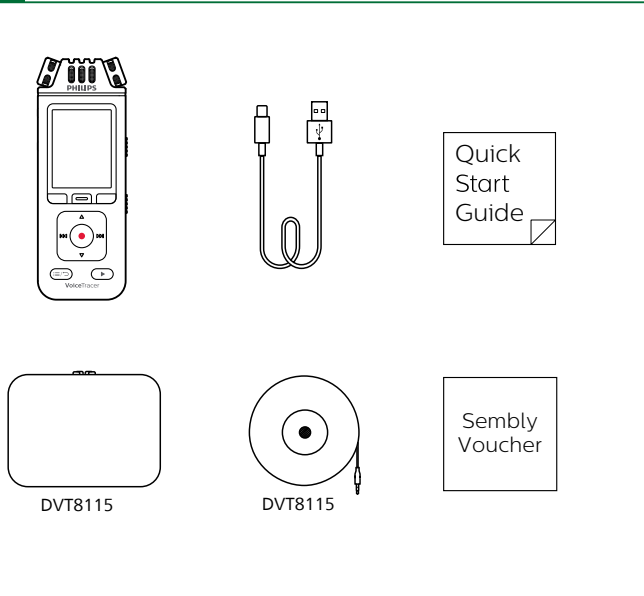

- en Power on/off
- de Gerät ein- und ausschalten
- fr Allumer et éteindre l'appareil

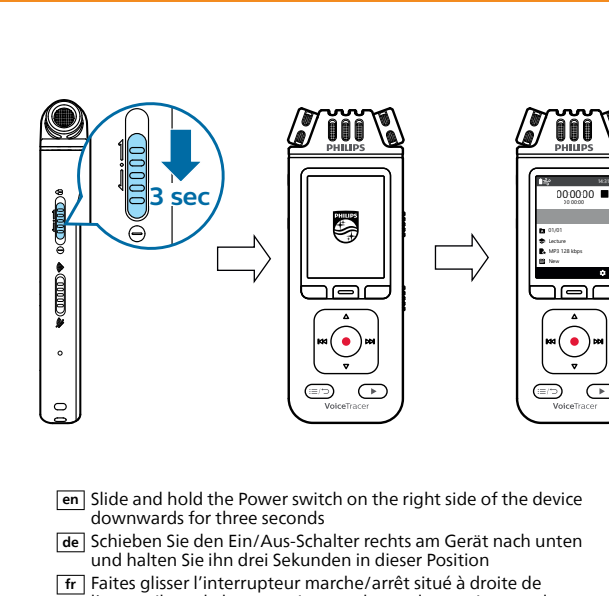

- en Slide and hold the Power switch on the right side of the device downwards for three seconds
- de Schieben Sie den Ein/Aus-Schalter rechts am Gerät nach unten und halten Sie ihn drei Sekunden in dieser Position
- fr Faites glisser l'interrupteur marche/arrêt situé à droite de l'appareil vers le bas et maintenez-le pendant trois secondes

- en Charging the battery, Connect to a computer
- de Akku aufladen, Gerät an einen Computer anschließen
- fr Chargement de la batterie, Connexion à un ordinateur

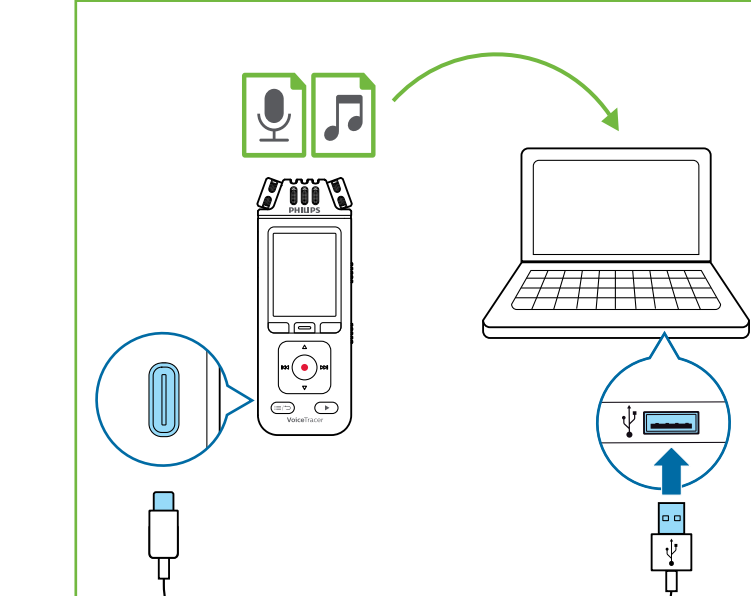

- en Connect the device to a computer to charge it or copy files to the computer
- de Schließen Sie das Gerät an einen Computer an, um es aufzuladen oder Dateien auf den Computer zu kopieren
- fr Connectez l'appareil à un ordinateur pour le charger ou copier des fichiers sur l'ordinateur

- en Set the date and time
- de Datum und Uhrzeit einstellen
- de Régler la date et l'heure

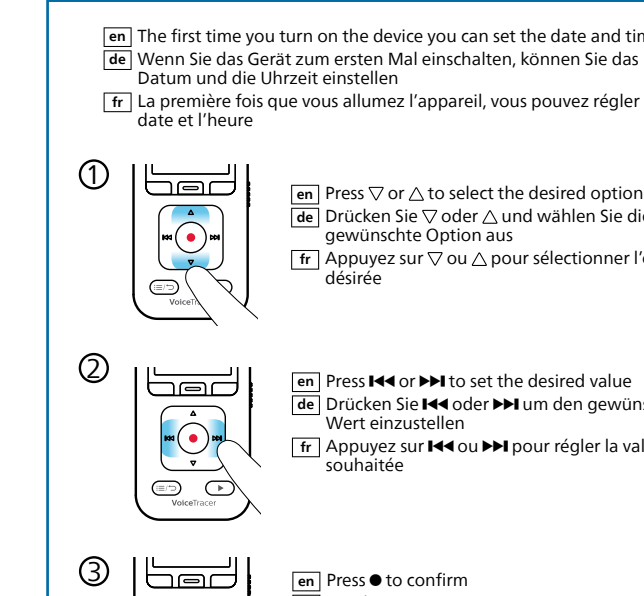

- en The first time you turn on the device you can set the date and time
 - de Wenn Sie das Gerät zum ersten Mal einschalten, können Sie das Datum und die Uhrzeit einstellen
 - fr La première fois que vous allumez l'appareil, vous pouvez régler la date et l'heure
- en Press ▽ or △ to select the desired option
 - de Drücken Sie ▽ oder △ und wählen Sie die gewünschte Option aus
 - fr Appuyez sur ▽ ou △ pour sélectionner l'option désirée
 - en Press ◀▶ or ▶▶ to set the desired value
 - de Drücken Sie ◀▶ oder ▶▶ um den gewünschten Wert einzustellen
 - fr Appuyez sur ◀▶ ou ▶▶ pour régler la valeur souhaitée
 - en Press ● to confirm
 - de Drücken Sie ● zum Bestätigen
 - fr Appuyez sur ● pour confirmer

- en You can also change the date/time later in the settings of the device
- de Sie können das Datum/die Uhrzeit auch später in den Einstellungen des Geräts ändern
- fr Vous pouvez également modifier la date et l'heure ultérieurement dans les paramètres de l'appareil

- en Record
- de Aufnahme
- fr Enregistrement

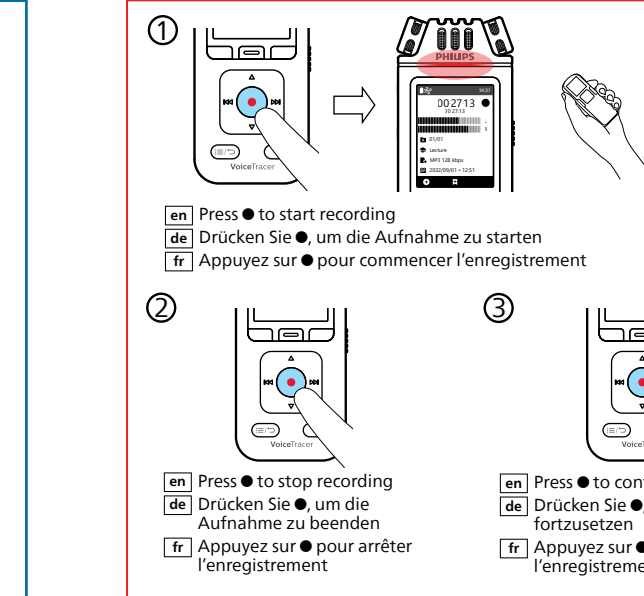

- en Press ● to start recording
 - de Drücken Sie ●, um die Aufnahme zu starten
 - fr Appuyez sur ● pour commencer l'enregistrement
- en Press ● to stop recording
 - de Drücken Sie ●, um die Aufnahme zu beenden
 - fr Appuyez sur ● pour arrêter l'enregistrement
- en Press ● to continue recording
 - de Drücken Sie ●, um die Aufnahme fortzusetzen
 - fr Appuyez sur ● pour reprendre l'enregistrement
- en Press ● to create a new recording
 - de Drücken Sie ●, um eine neue Aufnahme zu erstellen
 - fr Appuyez sur ● pour créer un nouvel enregistrement
- en Press ● to start recording
 - de Drücken Sie ●, um die Aufnahme zu starten
 - fr Appuyez sur ● pour commencer l'enregistrement

- en Playback
- de Wiedergabe
- fr Lecture

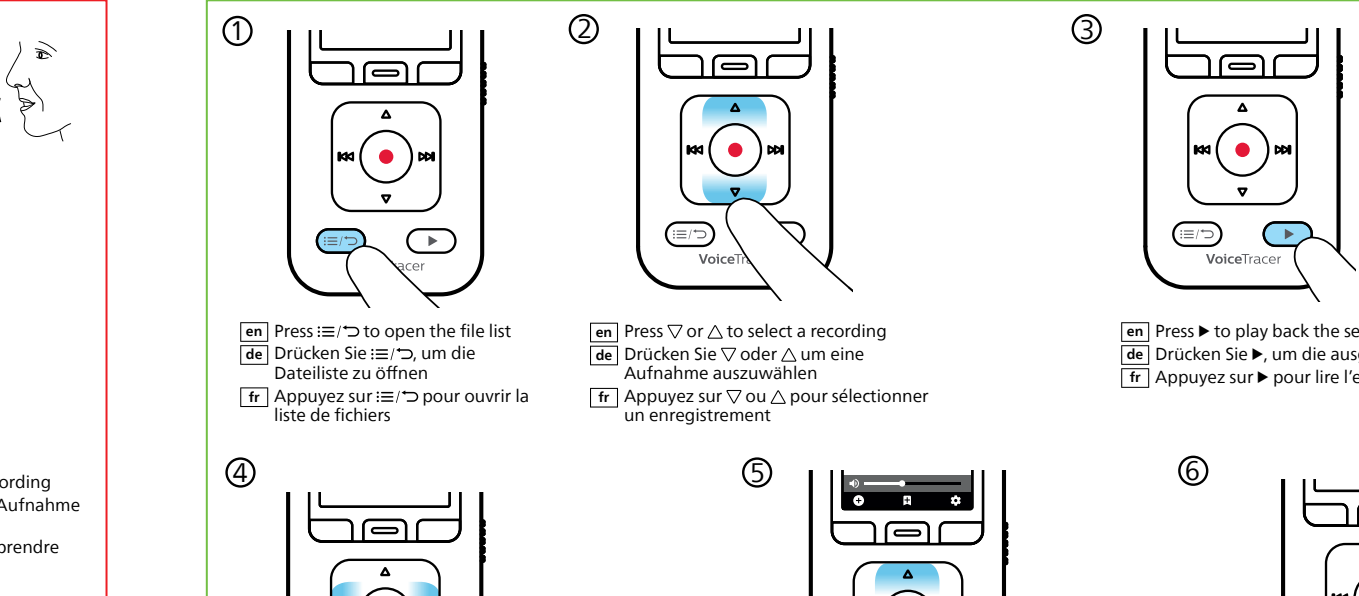

- en Press ≡/⌂ to open the file list
 - de Drücken Sie ≡/⌂, um die Dateiliste zu öffnen
 - fr Appuyez sur ≡/⌂ pour ouvrir la liste de fichiers
- en Press ▽ or △ to select a recording
 - de Drücken Sie ▽ oder △ um eine Aufnahme auszuwählen
 - fr Appuyez sur ▽ ou △ pour sélectionner un enregistrement
- en Press ▶ to play back the selected recording
 - de Drücken Sie ▶, um die ausgewählte Aufnahme abzuspielen
 - fr Appuyez sur ▶ pour lire l'enregistrement sélectionné
- en Hold ◀▶ or ▶▶ to fast forward/rewind
 - de Halten Sie ◀▶ oder ▶▶ gedrückt, um schnell Vor-/Zurückzuspielen
 - fr Maintenez ◀▶ ou ▶▶ pour avancer/reculer rapidement
- en Press ▽ or △ to increase/reduce the volume
 - de Drücken Sie ▽ oder △, um die Lautstärke zu erhöhen/verringern
 - fr Appuyez sur ▽ ou △ pour augmenter/réduire le volume
- en Press ▶ to stop playback
 - de Drücken Sie ▶, um die Wiedergabe zu beenden
 - fr Appuyez sur ▶ pour arrêter la lecture

- en Enabling/disabling the keypad lock
- de Tastensperre ein- und ausschalten
- fr Activer et désactiver le verrou des boutons

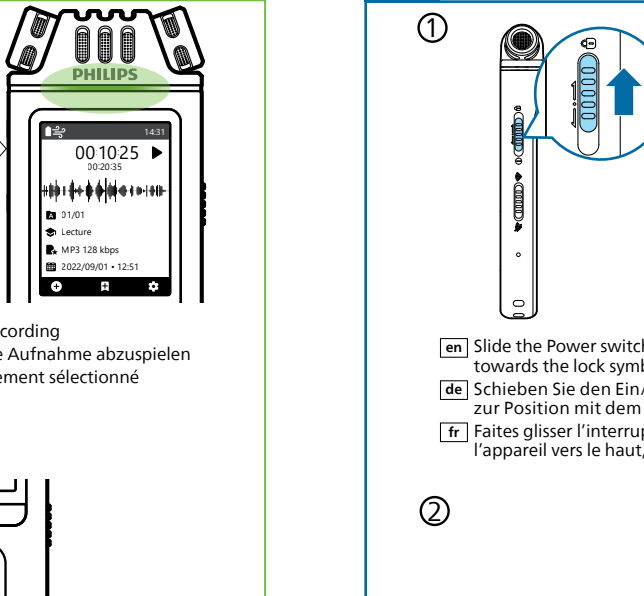

- en Slide the Power switch on the right side of the device upwards towards the lock symbol
 - de Schieben Sie den Ein/Aus-Schalter links am Gerät nach oben zur Position mit dem Sperren-Symbol
 - fr Faites glisser l'interrupteur marche/arrêt situé à gauche de l'appareil vers le haut, vers le symbole de verrouillage
- en To unlock the device, slide the Power switch downwards
 - de Zum Entsperren des Geräts, schieben Sie den Ein/Aus-Schalter nach unten
 - fr Pour déverrouiller l'appareil, faites glisser l'interrupteur marche/arrêt vers le bas



This device complies with part 15 of the FCC Rules. Operation is subject to the following two conditions: (1) This device may not cause harmful interference, and (2) this device must accept any interference received, including interference that may cause undesired operation.

Cet appareil respecte la section 15 des directives FCC. Son fonctionnement est soumis aux deux conditions suivantes : (1) cet appareil ne doit pas causer d'interférences nuisibles et (2) cet appareil doit accepter toute interférence reçue, y compris des interférences susceptibles d'occasionner un fonctionnement non souhaité.

© 2024 Speech Processing Solutions GmbH. All rights reserved.

Specifications are subject to change without notice. Philips and the Philips shield emblem are registered trademarks of Koninklijke Philips N.V. and are used under license.

Document version 3.1, 17/04/24

- en Set the device language
- de Gerätesprache festlegen
- fr Définir la langue de l'appareil

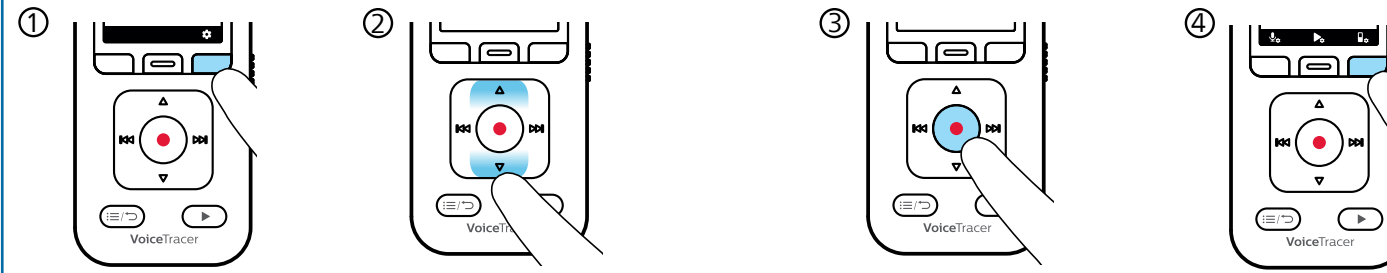

- en Press Drücken Sie
 - de Drücken Sie
 - fr Appuyez sur
- en Press ∇ or Δ to select **All settings**
 - de Drücken Sie ∇ oder Δ und wählen Sie **All settings**
 - fr Appuyez sur ∇ ou Δ et sélectionnez **All settings**
- en Press \bullet to confirm Drücken Sie \bullet zum Bestätigen
 - de Drücken Sie \bullet zum Bestätigen
 - fr Appuyez sur \bullet pour confirmer
- en Press Drücken Sie Drücken Sie
 - de Drücken Sie Drücken Sie
 - fr Appuyez sur Drücken Sie

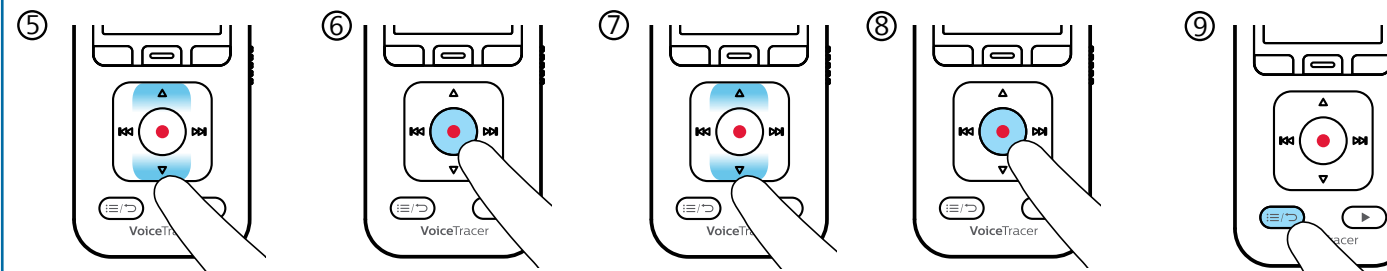

- en Press ∇ or Δ to select **Language**
 - de Drücken Sie ∇ oder Δ und wählen Sie **Language**
 - fr Appuyez sur ∇ ou Δ et sélectionnez **Language**
- en Press \bullet to confirm Drücken Sie \bullet zum Bestätigen
 - de Drücken Sie \bullet zum Bestätigen
 - fr Appuyez sur \bullet pour confirmer
- en Press ∇ or Δ to select the desired option
 - de Drücken Sie ∇ oder Δ und wählen Sie die gewünschte Option aus
 - fr Appuyez sur ∇ ou Δ pour sélectionner l'option désirée
- en Press \bullet to confirm Drücken Sie \bullet zum Bestätigen
 - de Drücken Sie \bullet zum Bestätigen
 - fr Appuyez sur \bullet pour confirmer
- en Press \equiv/\rightarrow to exit the settings Drücken Sie \equiv/\rightarrow , um die Einstellungen zu verlassen
 - de Drücken Sie \equiv/\rightarrow , um die Einstellungen zu verlassen
 - fr Appuyez sur \equiv/\rightarrow pour quitter les réglages

- en Delete recordings
- de Aufnahmen löschen
- fr Supprimer des enregistrements

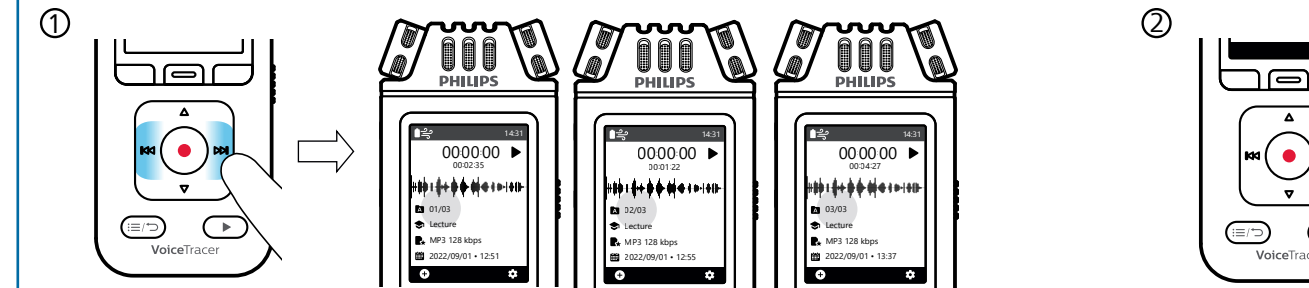

- en Press \leftarrow or \rightarrow to select a recording Drücken Sie \leftarrow oder \rightarrow um eine Aufnahme auszuwählen
 - de Drücken Sie \leftarrow oder \rightarrow um eine Aufnahme auszuwählen
 - fr Appuyez sur \leftarrow ou \rightarrow pour sélectionner un enregistrement
- en Press Drücken Sie
 - de Drücken Sie
 - fr Appuyez sur
- en Press \bullet to confirm Drücken Sie \bullet zum Bestätigen
 - de Drücken Sie \bullet zum Bestätigen
 - fr Appuyez sur \bullet pour confirmer
- en Press Drücken Sie
 - de Drücken Sie
 - fr Appuyez sur

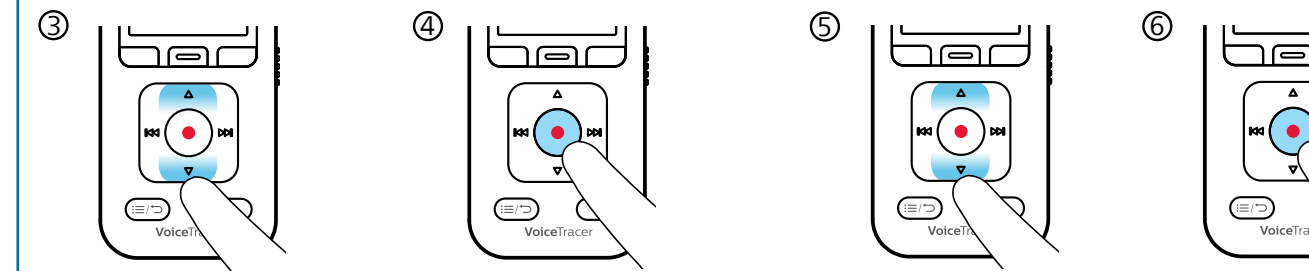

- en Press ∇ or Δ to select **Delete**
 - de Drücken Sie ∇ oder Δ und wählen Sie **Löschen**
 - fr Appuyez sur ∇ ou Δ et sélectionnez **Supprimer**
- en Press \bullet to confirm Drücken Sie \bullet zum Bestätigen
 - de Drücken Sie \bullet zum Bestätigen
 - fr Appuyez sur \bullet pour confirmer
- en Press ∇ or Δ to select **Delete**
 - de Drücken Sie ∇ oder Δ und wählen Sie **Löschen**
 - fr Appuyez sur ∇ ou Δ et sélectionnez **Supprimer**
- en Press \bullet to confirm Drücken Sie \bullet zum Bestätigen
 - de Drücken Sie \bullet zum Bestätigen
 - fr Appuyez sur \bullet pour confirmer

- en Change recording settings
- de Aufnahmeeinstellungen ändern
- fr Modifier les paramètres d'enregistrement

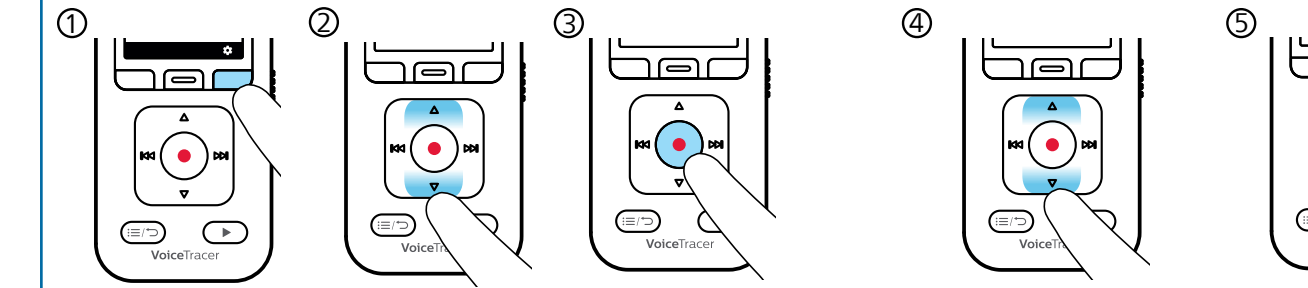

- en Press Drücken Sie
 - de Drücken Sie
 - fr Appuyez sur
- en Press ∇ or Δ to select **All settings**
 - de Drücken Sie ∇ oder Δ und wählen Sie **Alle Einstell.**
 - fr Appuyez sur ∇ ou Δ et sélectionnez **Tous paramètres**
- en Press \bullet to confirm Drücken Sie \bullet zum Bestätigen
 - de Drücken Sie \bullet zum Bestätigen
 - fr Appuyez sur \bullet pour confirmer
- en Press ∇ or Δ to select **Scene**
 - de Drücken Sie ∇ oder Δ und wählen Sie **Szene**
 - fr Appuyez sur ∇ ou Δ et sélectionnez **Scène**
- en Press \bullet to confirm Drücken Sie \bullet zum Bestätigen
 - de Drücken Sie \bullet zum Bestätigen
 - fr Appuyez sur \bullet pour confirmer

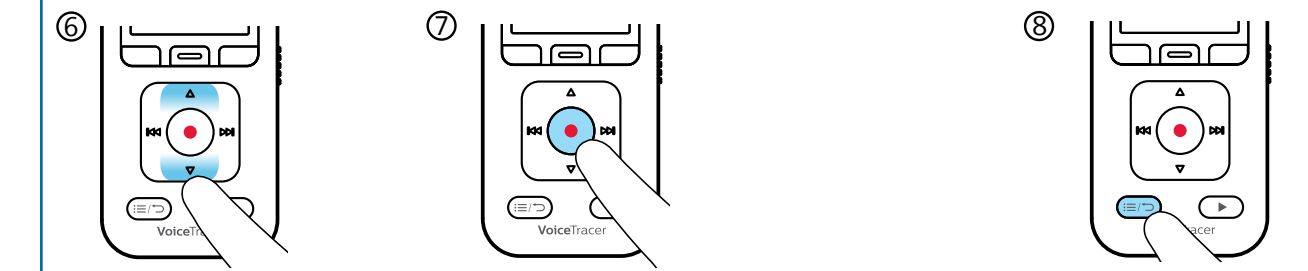

- en Press ∇ or Δ to select the desired option
 - de Drücken Sie ∇ oder Δ und wählen Sie die gewünschte Option aus
 - fr Appuyez sur ∇ ou Δ pour sélectionner l'option désirée
- en Press \bullet to confirm Drücken Sie \bullet zum Bestätigen
 - de Drücken Sie \bullet zum Bestätigen
 - fr Appuyez sur \bullet pour confirmer
- en Press \equiv/\rightarrow to exit the settings Drücken Sie \equiv/\rightarrow , um die Einstellungen zu verlassen
 - de Drücken Sie \equiv/\rightarrow , um die Einstellungen zu verlassen
 - fr Appuyez sur \equiv/\rightarrow pour quitter les réglages

- en **Interview:** Use when close to the recording source
- de **Lecture:** Use when further away from the recording source
- de **Meeting:** Use to record meetings with multiple people
- de **Music:** Use when recording music
- de **Note:** Use for taking notes / directly talking into the device
- de **Speech recogn.:** Use if recordings are processed by speech recognition
- de **Video:** Use your VoiceTracer as external mic on your camera
- de **Custom:** Manually set all recording parameters
- de **Interview:** Für Aufzeichnungen, wenn Sie sich nahe bei der Aufnahmequelle befinden
- de **Vortrag:** Für Aufzeichnungen, wenn Sie sich weiter weg von der Aufnahmequelle befinden
- de **Besprechung:** Für die Aufzeichnung von Besprechungen mit mehreren Personen
- de **Musik:** Für die Aufnahme von Musik
- de **Notiz:** Für Aufnahmen von Notizen / direktes Sprechen in das Gerät
- de **Spracherkenn.:** Für Aufzeichnungen, wenn die Aufnahmen mit Spracherkennung verarbeitet werden
- de **Video:** Verwenden Sie Ihren VoiceTracer als externes Mikrofon an Ihrer Kamera
- de **Benutzerdef.:** Manuelle Einstellung aller Aufnahmeparameter
- fr **Interview:** A utiliser à proximité de la source d'enregistrement
- fr **Discours:** A utiliser lorsque vous êtes plus éloigné de la source d'enregistrement
- fr **Réunion:** A utiliser pour enregistrer des réunions avec plusieurs personnes
- fr **Musique:** A utiliser pour enregistrer de la musique
- fr **Remarque:** A utiliser pour prendre des notes / parler directement dans l'appareil
- fr **Reconn. vocale:** A utiliser si les enregistrements sont traités par la reconnaissance vocale
- fr **Video:** Utilisez votre VoiceTracer comme micro externe sur votre caméra
- fr **Personnalisé:** Réglez manuellement tous les paramètres d'enregistrement

- en Install Philips VoiceTracer App
- de Philips VoiceTracer App installieren
- fr Installation de l'application Philips VoiceTracer

- en Use your smartphone to remotely control your VoiceTracer and share files
- de Verwenden Sie Ihr Smartphone, um Ihren VoiceTracer fernzusteuern und Dateien auszutauschen
- fr Utilisez votre smartphone pour contrôler à distance votre VoiceTracer et partager des fichiers

1



- en Scan the QR code or download the app directly from the app store
- de Scannen Sie den QR-Code oder laden Sie die App direkt aus dem App-Store herunter
- fr Scannez le code QR ou téléchargez l'application directement depuis l'App Store

2

- en Please visit www.voicetracer.com/vtapp-inst for a detailed guide on how to install the app
- de Unter www.voicetracer.com/vtapp-ide finden Sie eine ausführliche Anleitung zur Installation der App
- fr Veuillez consulter le site www.voicetracer.com/vtapp-ifr pour obtenir un guide détaillé sur l'installation de l'application